

Техническое описание модели «Калинка 65»



Содержание

Особенности модели.....	3
Список элементов.....	4
Техническое описание.....	5
Материалы и комплектующие.....	6
Порядок трансформации.....	7
Габаритные размеры модулей.....	8
Популярные конфигурации.....	14
Варианты кроя.....	15

Особенности модели



■ Декор из массива с возможностью выбора тонировки

■ Шезлонг с коробом для хранения

■ Угловой элемент со столиком или встроенным баром

■ Спальное место с механизмом «Комфорт - Плюс»



■ Петля для удобного раскладывания механизма

■ Регулируемые подголовники с механизмом подъема

■ Широкий выбор подлокотников с различными опциями

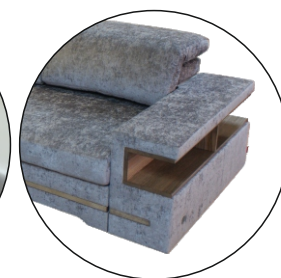

Список элементов:**■ Изделия со спинками шириной 800мм**

Элемент кресла офисного (В1С)
 Элемент кресла с коробом (Г1С)
 Шезлонг с коробкой (В6Л)
 Шезлонг с коробкой (В6П)
 Шезлонг с коробом и электроприводом (Ж6Л)
 Шезлонг с коробом и электроприводом (Ж6П)
 Элемент углового кресла (Г5С)
 Элемент углового кресла с электробаром (Р5С)
 Элемент 3-го дивана офисный (Г3С)
 Элемент 3-го дивана с коробом (Б3С)
 Элемент 3-го дивана с механизмом (У3С) 1600 мм

Изделия со спинками шириной 1000мм

■ Элемент кресла офисного (А1С)
 Элемент кресла с коробом (Б1С)
 Шезлонг с коробом (Б6Л)
 Шезлонг с коробом (Б6П)
 Шезлонг с электроприводом и коробом (Е6Л)
 Шезлонг с электроприводом и коробом (Е6П)
 Элемент 3-го дивана офисный (А3С)
 Элемент 3-го дивана с коробом (Д3С)
 Элемент 3-го дивана с механизмом (Ш3С) 2000 мм

Боковины и дополнения

■ Боковина с полкой и стеклом (М4Л)
 Боковина с полкой и стеклом (М4П)
 Боковина с полкой (Н4Л)
 Боковина с полкой (Н4П)
 Боковина с выкатным баром (Б4Л)
 Боковина с выкатным баром (Б4П)
 Боковина выкатной книжной полкой (К4Л)
 Боковина выкатной книжной полкой (К4П)
 Боковина (Г4Л)
 Боковина (Г4П)
 Боковина узкая (У4Л)
 Боковина узкая (У4П)
 Светильник К65 (Э3В)
 Вышивка Лабиринт
 Вышивка Хризантема
 Вышивка Вензель
 Стыковочная боковина
 Пульт (ЭРП)
 343 зарядное устройство

Техническое описание

«Калинка 65» – это модульная система мягкой мебели.

Модель комплектуется семью вариантами диванов:

- Диван средний офисный, ширина подушек спины 800 мм (**ГЗС**) или 1000 мм (**АЗС**).
- Диван средний с коробом для белья, ширина подушек спины 800 мм (**БЗС**) или 1000 мм (**ДЗС**).
- Диван средний с выкатным механизмом «Комфорт Плюс» с размерами спального места 1400 x 2150 мм. ширина подушек спины 800 мм (**УЗС**).
- Диван средний с выкатным механизмом «Комфорт Плюс» с размерами спального места 1800 x 2150 мм. ширина подушек спины 1000 мм (**ШЗС**).

Модель комплектуется пятью вариантами кресел:

- Кресло среднее, ширина подушек спины 800 мм (**В1С**) или 1000 мм (**А1С**).
 - Кресло среднее с коробом для белья, ширина подушек спины 800 мм (**Г1С**) или 1000 мм (**Б1С**).
- Подъем подголовника и подставки для ног регулируется с помощью пульта.

Модель комплектуется четырьмя вариантами шезлонгов:

- Шезлонг боковой с коробом для белья, ширина подушек спины 800 мм (**В6Л, В6П**) или 1000 мм (**Б6Л, Б6П**)
- Шезлонг боковой с коробом для белья, ширина подушек спины 800 мм (**Ж6Л, Ж6П**) или 1000 мм (**Е6Л, Е6П**) с электромеханической системой трансформации (реклайнер Okin), с дистанционным управлением, возможна комплектация с аккумулятором.

Модель комплектуется двумя вариантами угловых кресел:

- Угловое кресло с баром, ширина подушек спины 800 мм (**Р5С**). Бар с электроприводом, который поднимается при помощи нажатия встроенной кнопки. В баре можно повесить 6 бокалов, поставить пепельницу или разнообразные напитки. В нижней часть бара находится подсвеченное стекло, которое освещает находящиеся внутри бара предметы и выключается автоматически при опускании бара в первоначальное положение. Боковые части бара выполнены из древесины твердых пород, внутри которых находятся квадронаправляющие фирмы «Hettich», которые придают большую устойчивость и надежность бару. Бары с электроприводами оснащены немецкими механизмами «Stawett».
- Угловое кресло (без бара) со столешницей из древесины твердых пород. Ширина подушек спины 800 мм (**Г5С**).

Модель комплектуется шестью вариантами боковин:

- Боковина с полкой (Н4Л, Н4П).
- Боковина со столешницей (Г4Л, Г4П).
- Боковина со столешницей узкая (У4Л, У4П).
- Боковина со столешницей и книжной полкой со стеклянной дверцей (М4Л, М4П).
- Боковина с баром, механически выдвигающимся из боковины (Б4Л, Б4П). Основные детали бара выполнены из древесины твердых пород. В баре можно разместить бокалы, пепельницу и разнообразные напитки.
- Боковина с книжной полкой, механически выдвигающейся из боковины (К4Л, К4П)

В модели есть возможность механической регулировки верхней части спинки, регулируется угол наклона спинок (немецкие механизмы Franko).

Модель комплектуется светильником (установка на Б4Л, Б4П; Г4Л, Г4П; К4Л, К4П; М4Л, М4П; Н4Л, Н4П):

- Сенсорный светодиодный светильник. Включение/выключение светильника происходит при коротком прикосновении пальцем его головной части.

Все декоративные элементы выполнены из древесины твердых пород, тонируются в стандартных цветах фабрики.

Подушки сиденья выполнены из эластичного неформованного пенополиуретана, предназначенного для использования в мебели и автомобильной промышленности.

Подушки спинки (стандартный вариант) выполнены из эластичного неформованного пенополиуретана.

Подушки спины (комфортный вариант) имеют внутренний чехол сотового типа с наполнителем перо.

Материалы и комплектующие

- Каркас сборный, состоящий из бруса хвойных пород, влажностью 8-10% и клееной, многослойной березовой водостойкой фанеры.
- Электромеханическая система открывания «G.GRASS».
- Направляющие с доводчиком.
- В коробе шезлонга установлен подъемный механизм, оснащенный рычагами газлифта.
- Металлическая пружина-змейка устанавливается на каркас под мягкие элементы, обеспечивая комфорт и надежность.
- Для склейки пенополиуретана применяется двухкомпонентный клей на водной основе.
- Крепежная скоба.

Модуль с питанием 220В комплектуется запасными предохранителями, которые находятся в пакете с паспортом на модель

Порядок трансформации электрошезлонга.

1. Для перевода электрошезлонга в спальное место, зафиксировать опорную спинку в крайнее верхнее положение.
2. С помощью пульта разложить шезлонг в нужное положение.

В шезлонг с электроприводом (Е6Л(П)) можно установить аккумулятор.

Порядок трансформации механизма "Комфорт Плюс"

1. За низ передней планки тянуть вперед до выдвижения всего механизма.
2. Потянуть за петлю вверх и на себя строго посередине, тем самым поднять вверх переднюю часть спального места на уровень средней части.
3. Трансформацию кровати в положение "диван" производить в обратном порядке.

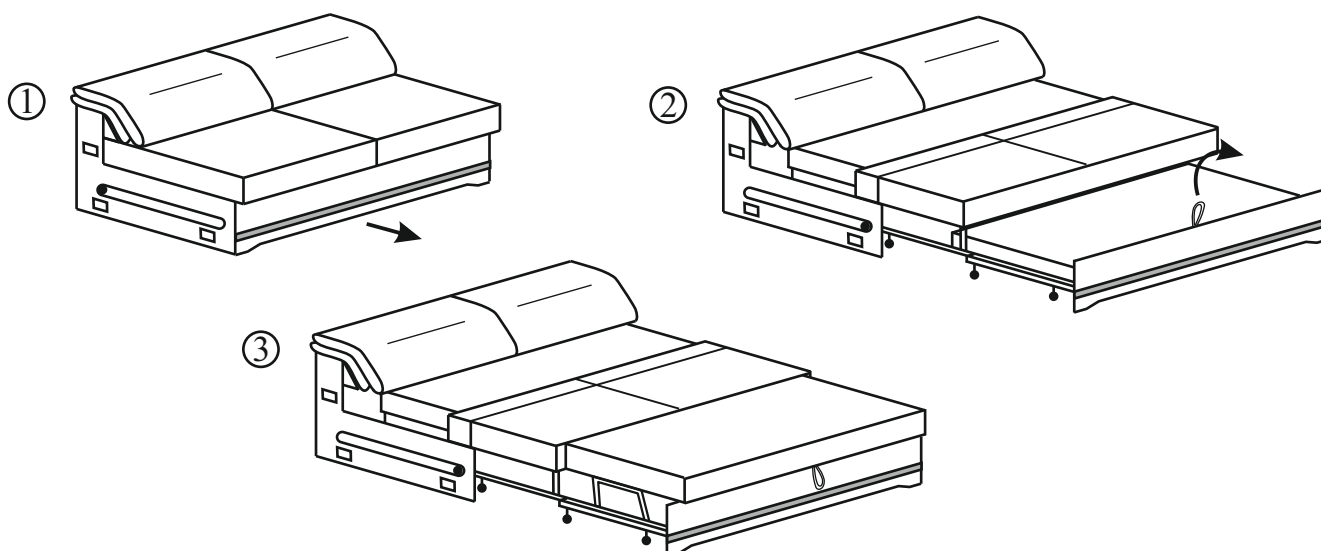

ВНИМАНИЕ!

Во избежание накатывания следов от роликов диваны с выкатными механизмами рекомендуется использовать на твердом покрытии пола.

Порядок подъема - опускания баров

Подъем и опускание баров осуществляется при помощи нажатия встроенных кнопок

Внимание!

Максимальный вес подъема-опускания бара углового кресла - 5 кг.

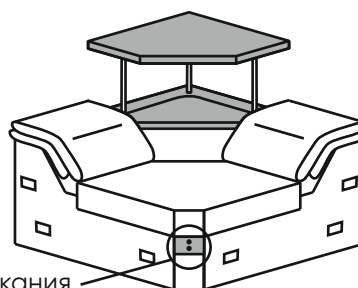

Кнопки подъема - опускания

Габаритные размеры модулей

Ширина
подушки спины
1000 мм

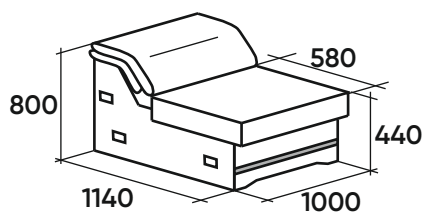

A1C
Кресло
среднее

Ширина
подушки спины
1000 мм

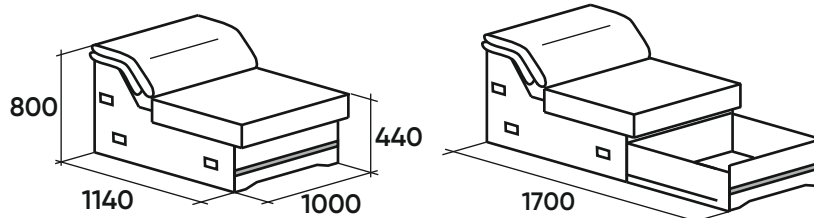

B1C
Кресло
с коробом
среднее

Ширина
подушки спины
1000 мм

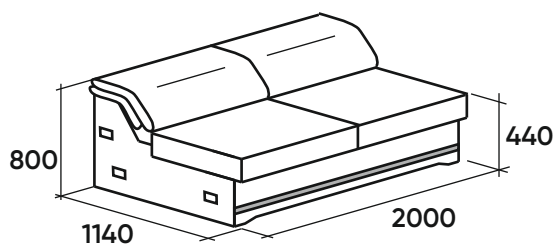

A3C
Диван
средний

Ширина
подушек спины
1000 мм

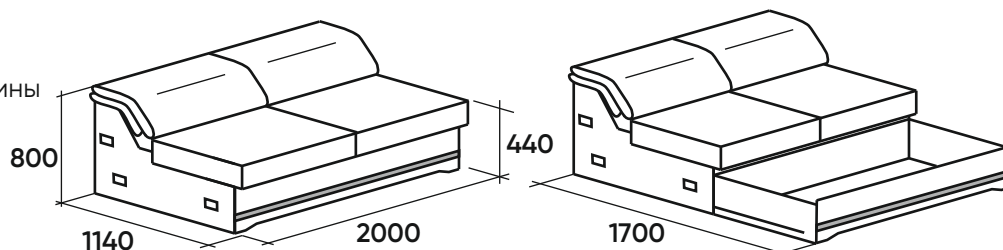

D3C
Диван
средний
с коробом

Ширина
подушек спины
1000 мм

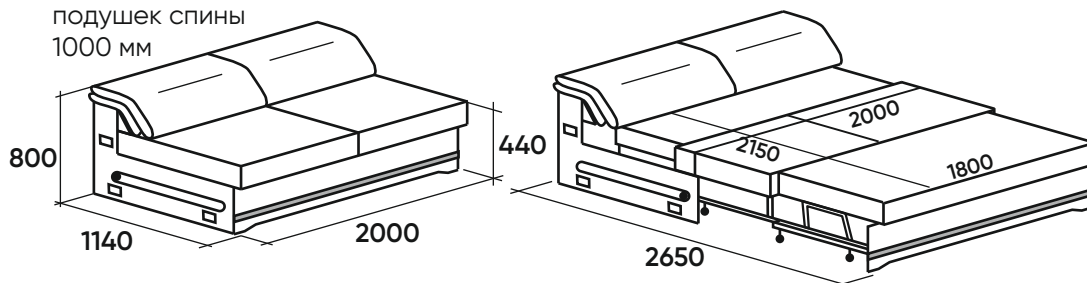

ШЗС
Диван средний
с выкатным
механизмом
«Комфорт Плюс»
широкий

Ширина
подушки спины
1000 мм

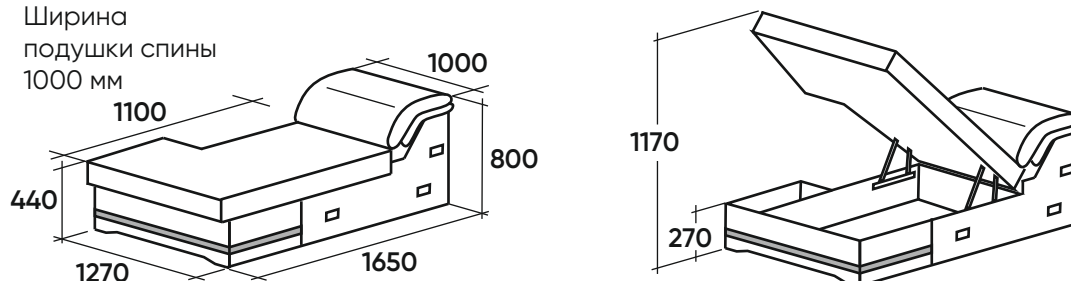

B6L
Шезлонг
с коробом
левый

Ширина
подушки спины
1000 мм

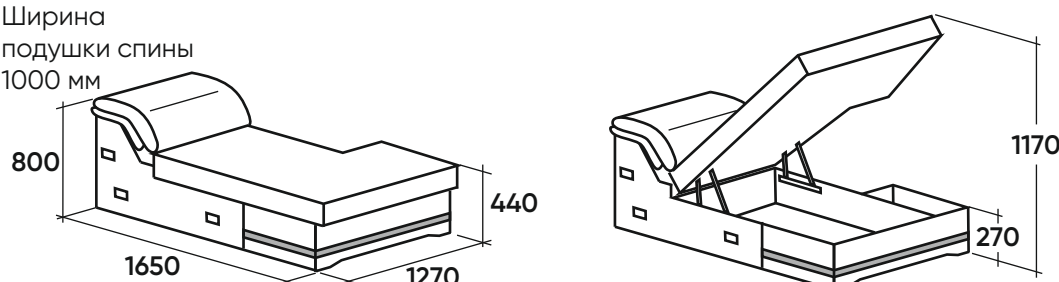

B6P
Шезлонг
с коробом
правый

Ширина
подушки спины
1000 мм

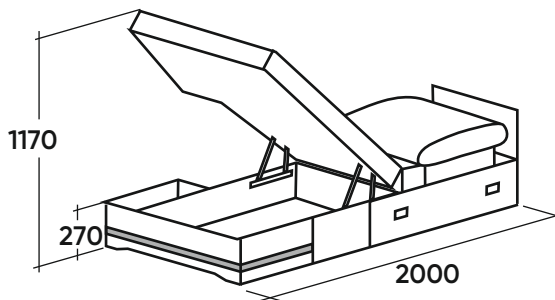
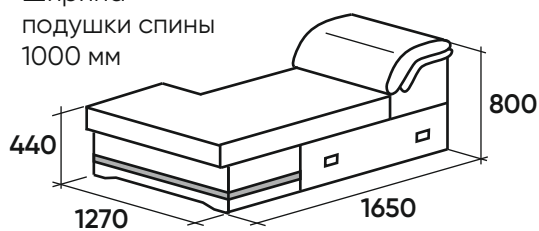

Е6Л
Шезлонг
с электро-
приводом
и коробом
левый

Ширина
подушки спины
1000 мм

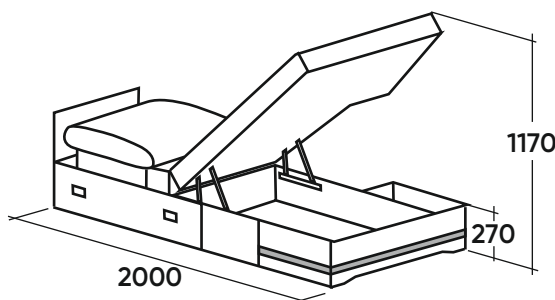
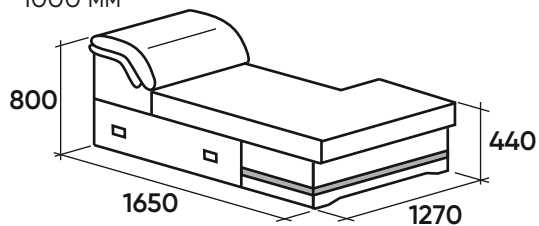

Е6П
Шезлонг
с электро-
приводом
и коробом
правый

Ширина
подушки спины
800 мм

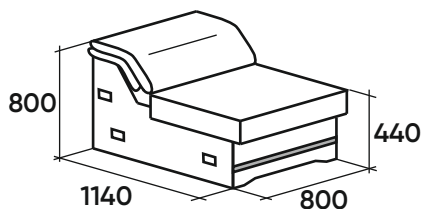

В1С
Кресло
среднее

Ширина
подушки спины
800 мм

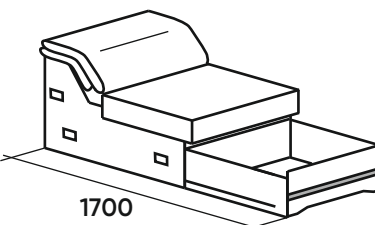
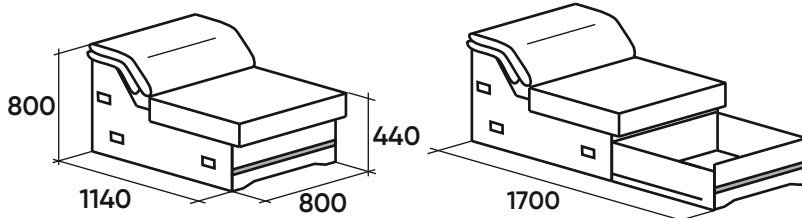

Г1С
Кресло
с коробом
среднее

Ширина
подушек спины
800 мм

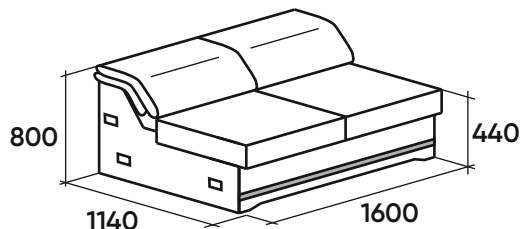

Г3С
Диван
средний

Ширина
подушек спины
800 мм

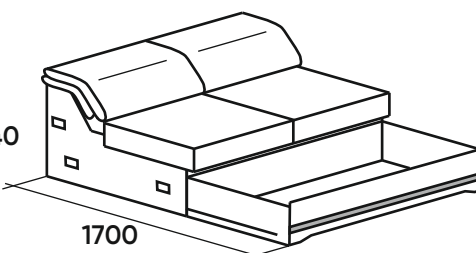
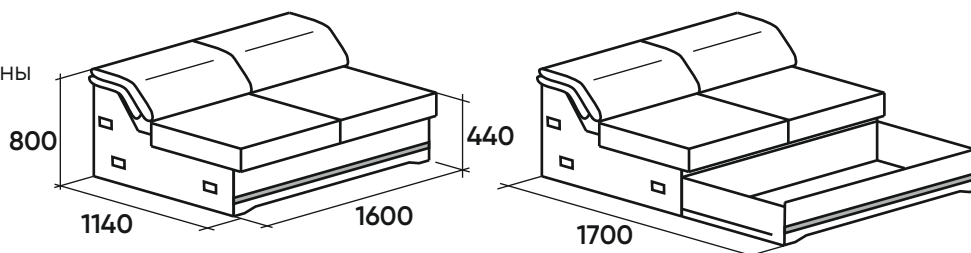

Б3С
Диван средний
с коробом

Ширина
подушек спины
800 мм

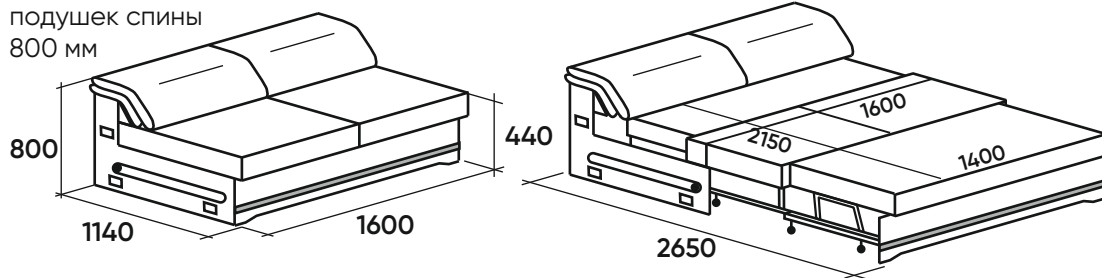

У3С

Диван средний
с выкатным
механизмом
«Комфорт Плюс»
узкий

Ширина
подушки спины
800 мм

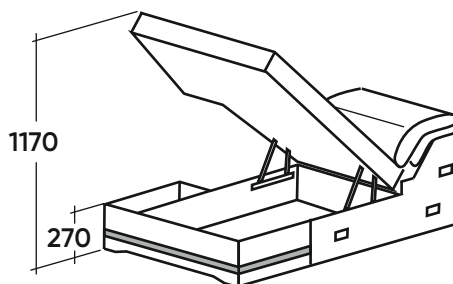
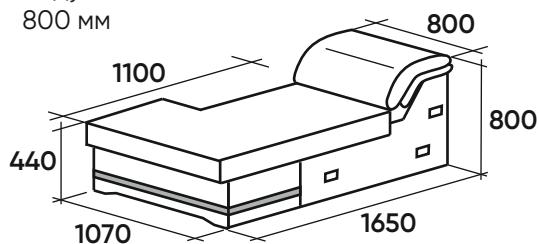

В6Л

Шезлонг
с коробом
левый

Ширина
подушки спины
800 мм

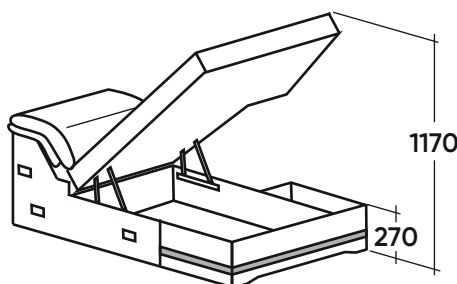
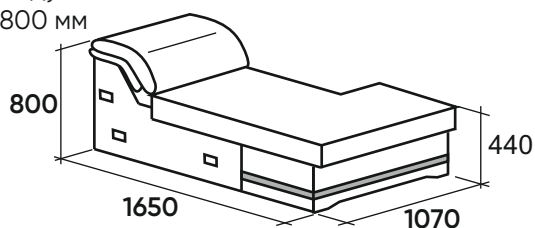

В6П

Шезлонг
с коробом
правый

Ширина
подушки спины
800 мм

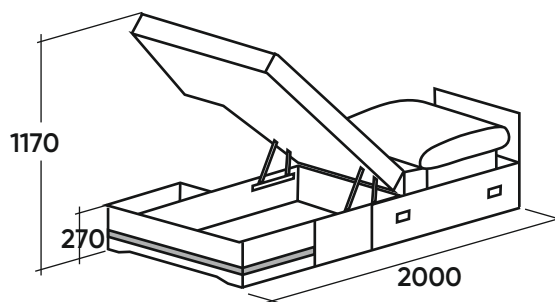
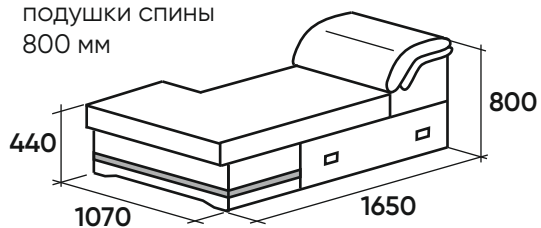

Ж6Л

Шезлонг
с электро-
приводом
и коробом
левый

Ширина
подушки спины
800 мм

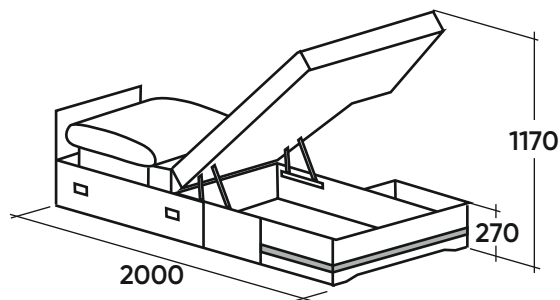
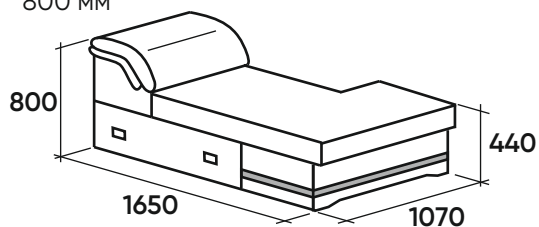

Ж6П

Шезлонг
с электро-
приводом
и коробом
правый

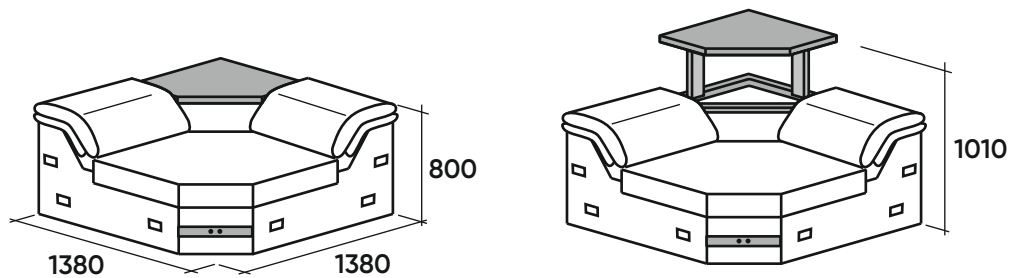

P5C
Угловое кресло
с электробаром

Максимальный вес подъема - опускания бара углового кресла - 5 кг.

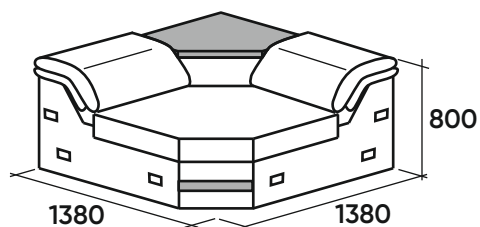

G5C
Угловое кресло
со столиком

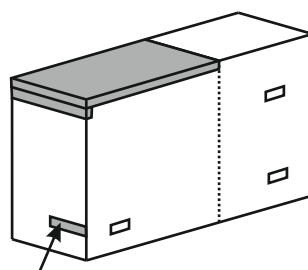
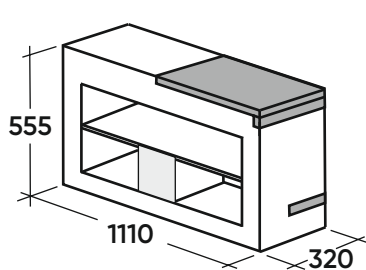

M4Л
Боковина с
полками и стеклом
левая

Декор не ставится при стыковке с боковым шезлонгом

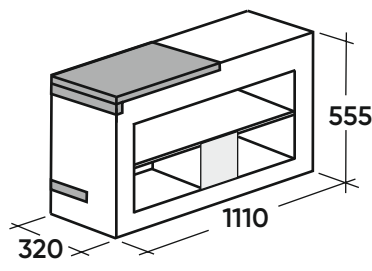
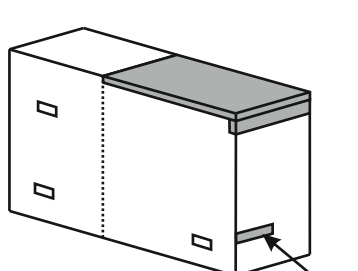

M4П
Боковина с
полками и стеклом
правая

Декор не ставится при стыковке с боковым шезлонгом

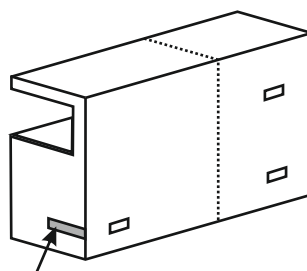
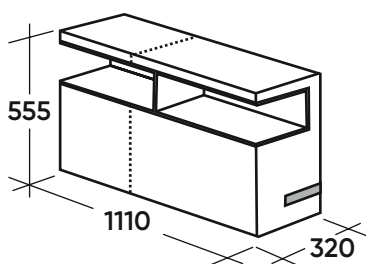

H4Л
Боковина
с полкой
левая

Декор не ставится при стыковке с боковым шезлонгом

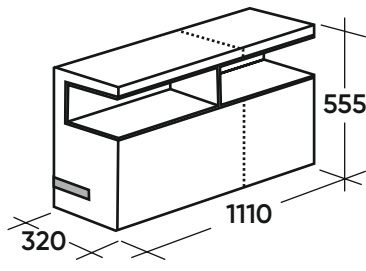
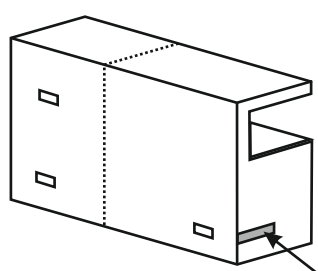

H4П
Боковина
с полкой
правая

Декор не ставится при стыковке с боковым шезлонгом

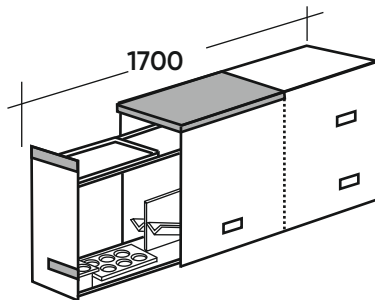
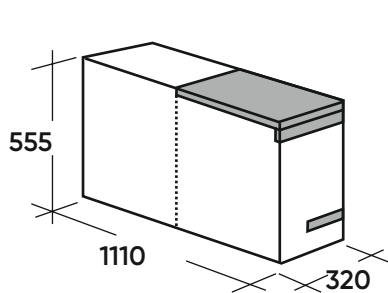

Б4Л
Боковина
с баром выкатным
левая
(не стыкуется
с шезлонгом)

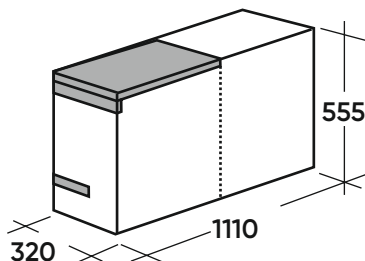
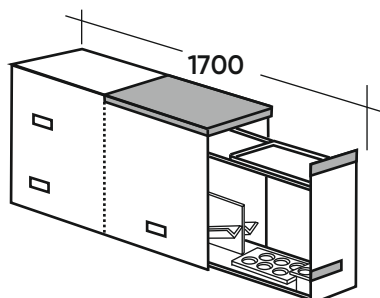

Б4П
Боковина
с баром выкатным
правая
(не стыкуется
с шезлонгом)

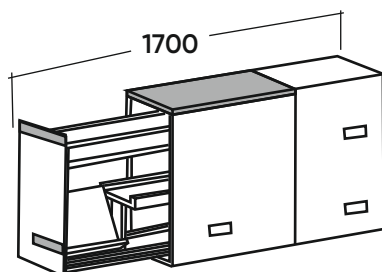
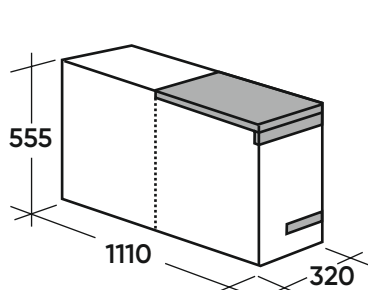

К4Л
Боковина левая
с книжной полкой
(не стыкуется
с шезлонгом)

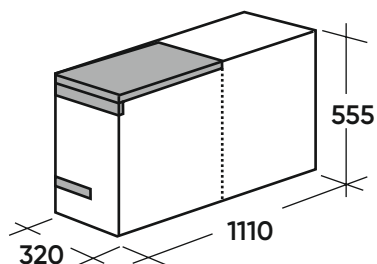
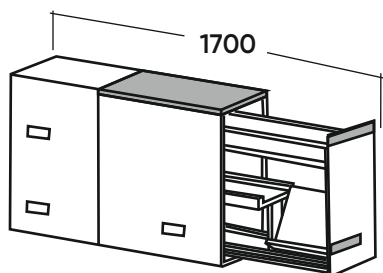

К4П
Боковина правая
с книжной полкой
(не стыкуется
с шезлонгом)

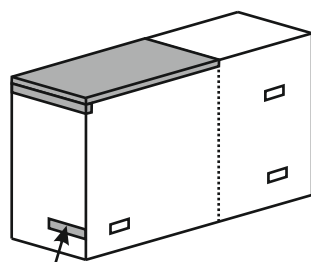
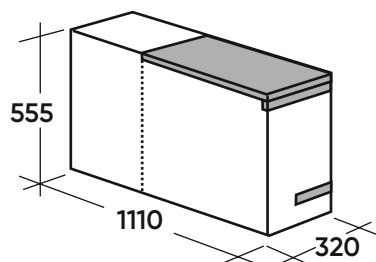

Декор не ставится при стыковке с боковым шезлонгом

Г4Л
Боковина
со столиком
левая

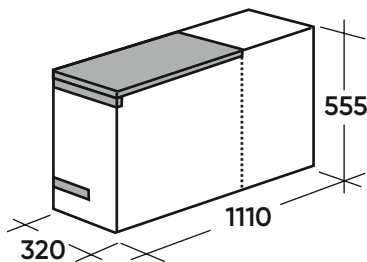
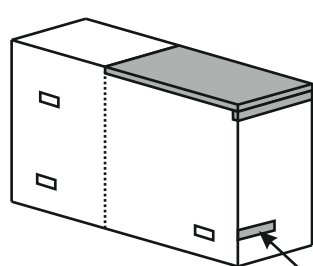

Декор не ставится при стыковке с боковым шезлонгом

Г4П
Боковина
со столиком
правая

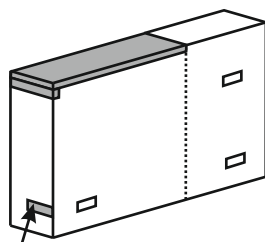
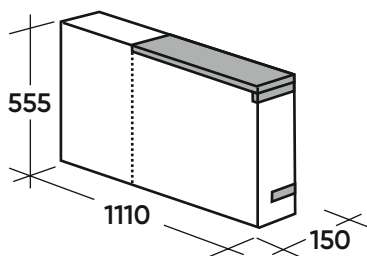

Декор не ставится при стыковке с боковым шезлонгом

У4Л
Боковина
со столиком
узкая левая

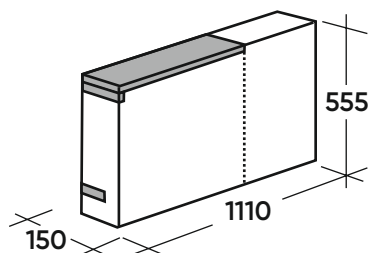
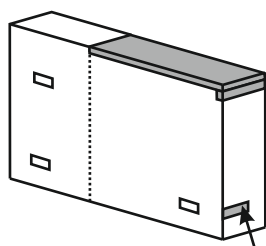

Декор не ставится при стыковке с боковым шезлонгом

У4П
Боковина
со столиком
узкая правая

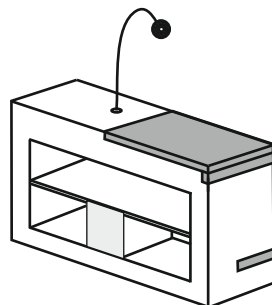
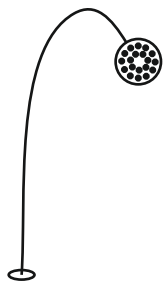

ЭЗВ
Светильник светодиодный
сенсорный
установка на:
Б4Л; Б4П; К4Л; К4П;
Г4Л; Г4П; М4Л; М4П;
Н4Л; Н4П.

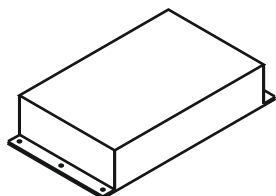

ЭАВ
Аккумулятор
установка на:
Е6Л, Е6П

Популярные комплектации

Угловой
Н4Л-В6Л-У3С-Р5С-Г1С-М4П

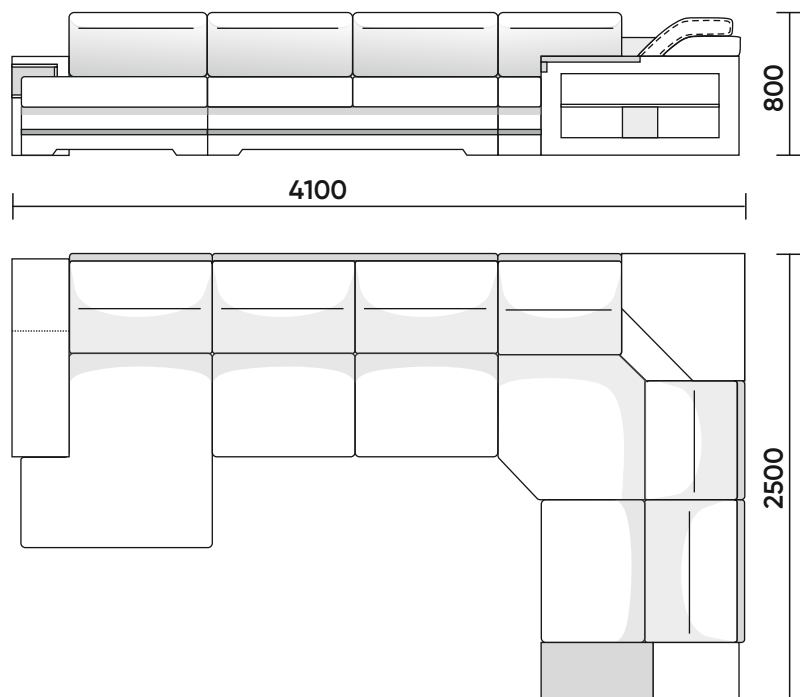

Диван с шезлонгом
М4Л-У3С-В6П-Н4П

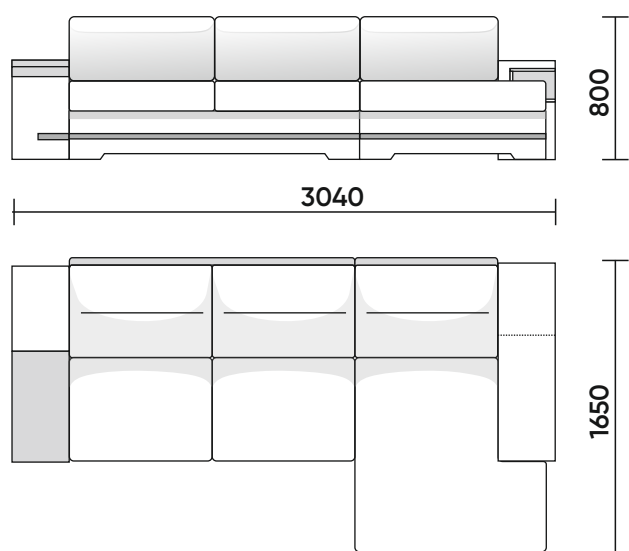

Двухместный
Г4Л-Ш3С-Г4П

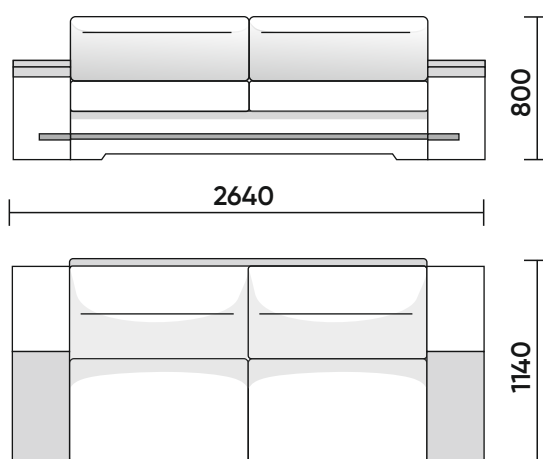

Варианты края

Вариант 1

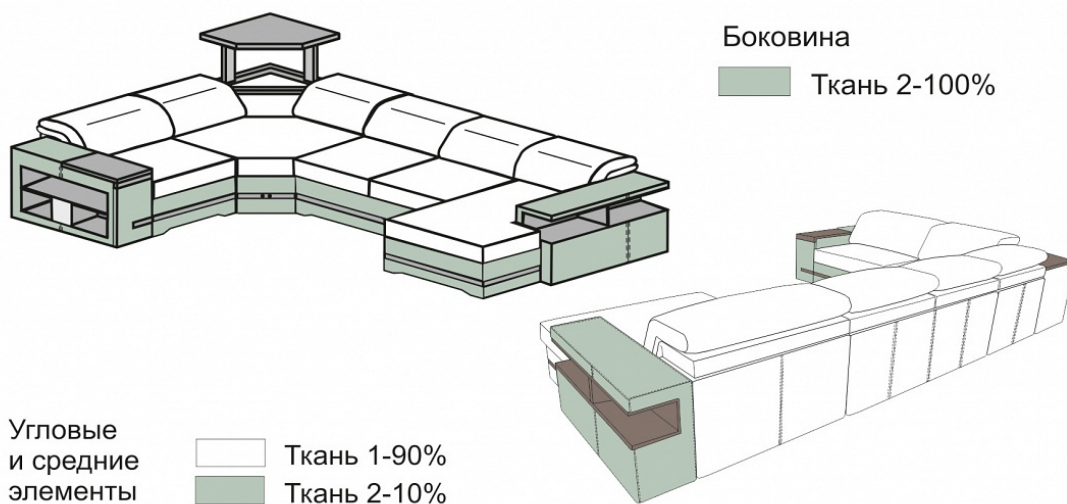

Вариант 2

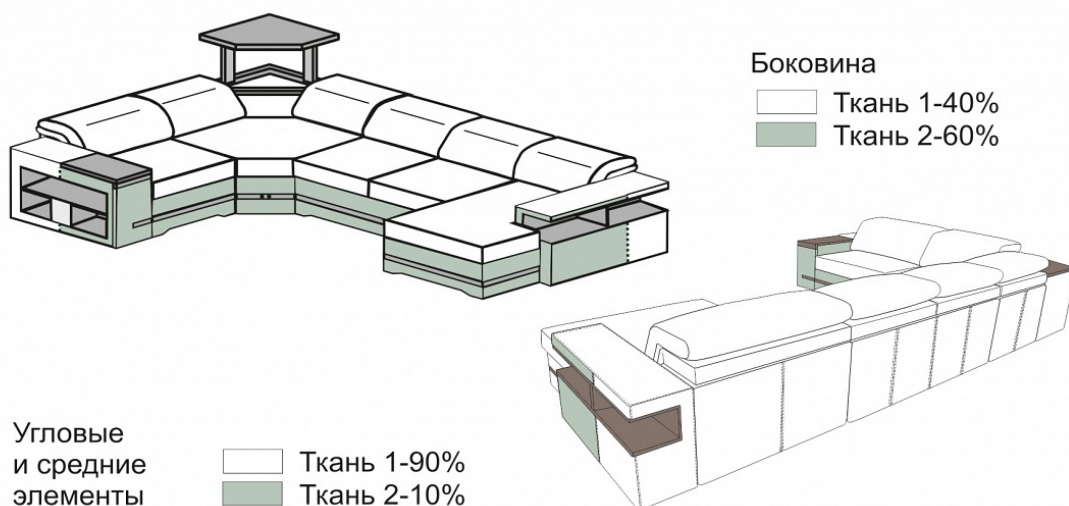

Вариант 3

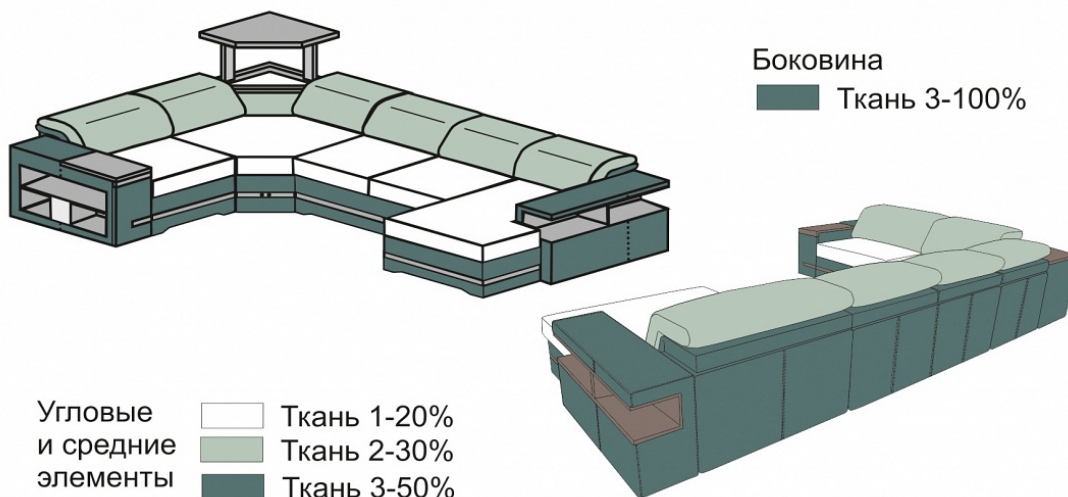

Варианты края

Вариант 4

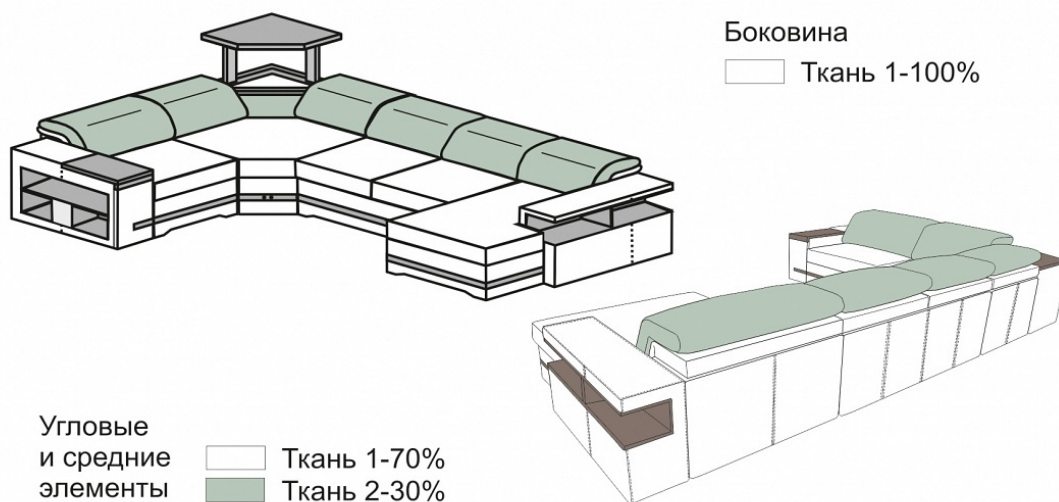

Вариант 5

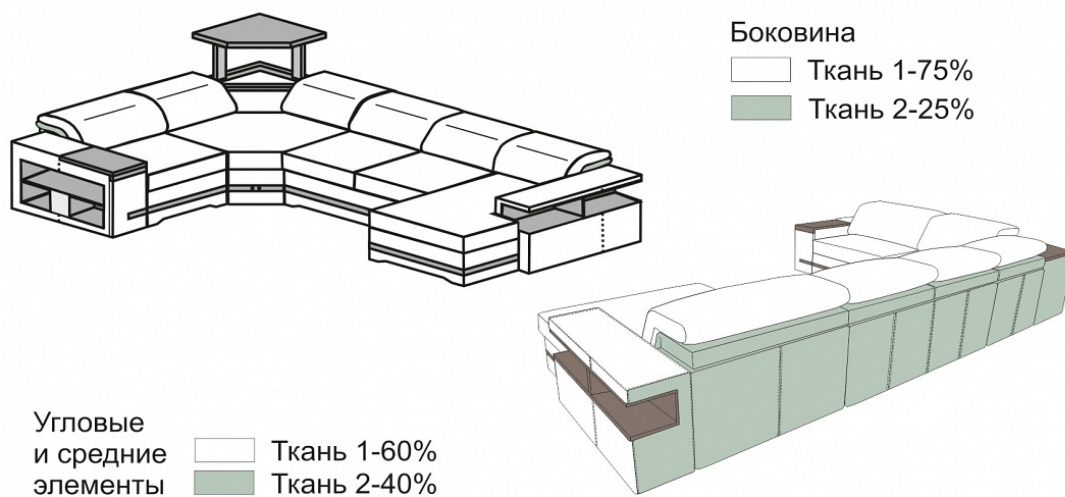

КАЛИНКА

ООО « МЕБЕЛЬНАЯ ФАБРИКА КАЛИНКА »
Россия, Саратовская область, г. Саратов, ул. Огородная, д. 162, корпус 2
Почтовый адрес : 410036, г. Саратов, ул. Огородная, д. 162, корпус 2
Тел. 8 800 234-91-99
E-mail: secretar@kalinka-m.ru
<https://kalinka-m.ru>